

RÉPARTITEURS + PAU (5-2400 MHz) DE CONNEXION RAPIDE SÉRIE "DAU"

DAU-204 (2102) ; DAU-307 (2103) ; DAU-408 (2104)

DAU-510 (2105) ; DAU-612 (2106) ; DAU-813 (2107)

Fast

Fixation murale (T)
Dénudage de câbles coaxiaux

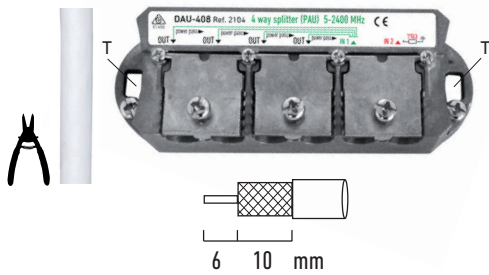

Ouverture du couvercle de la bride

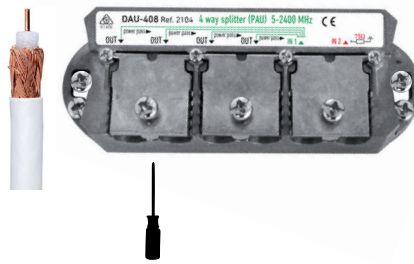

Insertion du fil sous tension dans le trou

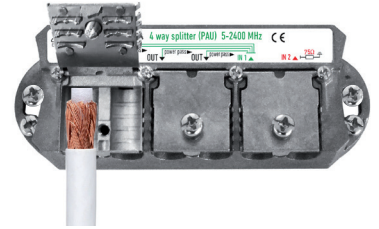

Fermeture du couvercle de la bride au moyen de la vis

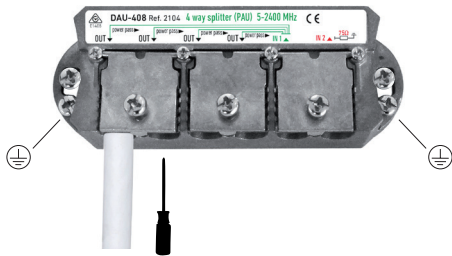

Connexion pour une installation DAU+PAU (2 entrées TV+BIS)

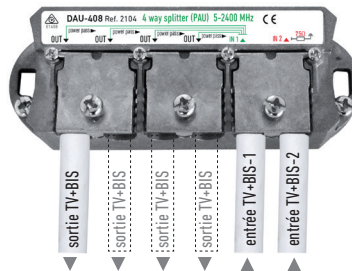

Connexion pour une installation DAU mode répartiteur

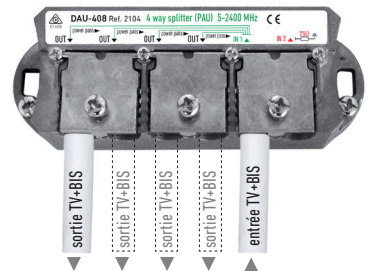

Exemple d'application (mode 2 entrées TV+BIS)

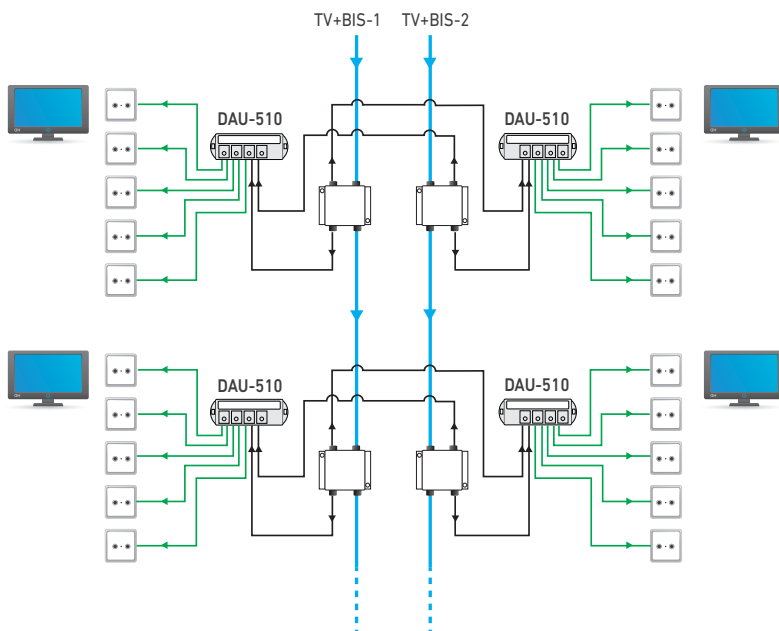

Exemple d'application (mode répartiteur)

